



**Iluminación y
Regulación LED**





LUMINARIAS VIALES

Las viales GTLED están especialmente diseñadas para uso en cualquier tipo de calle, vía, urbanización o carretera.

Las diferentes opciones de las que disponemos cumplen la normativa sobre instalaciones viales.

Con más de 50.000 horas de uso y una garantía de 5 años, nuestras viales están compuestas de aleación de aluminio anticorrosión con lente PC.

No emiten UV ni IR y están libres de mercurio para mantener alejados los insectos y mantener limpio el medio ambiente.

REGULACIÓN	CONTROLADOR	DECODIFICADOR	LUMINARIA	AMPLIFICADOR
ZIGBEE ON/OFF	CONTZG1, CONTZGR, CONTGS	--	VIG..., VIT... VIE...CIPE..., VIE...EIP... (opcional, no incluido)	--



LUMINARIAS VIALES **CÓNICAS**

01

La luminaria cónica Gtled con difusor PC translúcido, cubre todas aquellas necesidades de alumbrado ambiental. Muy utilizada en zonas residenciales, urbanizaciones, parques, plazas, jardines, etc..

Formada por tres piezas, una inferior y una superior de aluminio inyectado de color negro y una intermedia de forma cónica fabricada en Policarbonato translúcido que permite evitar deslumbramientos.

Su instalación vertical en poste para tubo de 60 mm se aconseja a una altura de máximo 3 m.

LUMINARIAS VIALES **40W /60W /80W**

02

La luminaria vial led puede integrarse en cualquier entorno urbano gracias a su diseño sencillo y actual.

Destinada a aplicaciones de alumbrado público en alturas entre 4 y 9 m según potencia.

Su cuerpo fabricado en aluminio texturizado, permite una alta conductividad térmica para estabilizar el flujo luminoso e incrementar la durabilidad del producto.

Dispone de un compartimento para la fuente de alimentación y un grupo óptico compuesto por módulos de led individuales de fácil acceso y sustitución.

LUMINARIAS VIALES **SOLAR 30W / 50W**

03

La luminaria Solar Gtled, para alumbrado público, contribuye a una optimización de los recursos naturales. Apostamos por la necesidad de la energía solar como solución a la demanda de suministro eléctrico para aquellas zonas donde sea muy difícil la cobertura de la energía eléctrica tradicional. La apuesta por un producto totalmente autónomo, hace que la luz pueda llegar a todos los lugares necesarios. La vial solar GTLED, fabricada en aluminio laminado y texturizado, permite una alta protección y disipación térmica.

Su panel solar independiente de la luminaria, permite la orientación más óptima para aprovechar las horas de luz solar. Su sensor de movimiento y crepuscular, hace que se rentabilice la energía acumulada. Con un mando inalámbrico independiente, se accede a los 4 tipos de programación incluida en la vial solar. La batería LiFePo4 (litio-ion), permite un ratio menor de pérdida de capacidad (más longevidad) y conserva más densidad de energía.

BOMBILLAS VIALES **E-27 y E-40 CORN**

04

Luminaria vial de moderno diseño con una distribución homogénea y de alta eficiencia. Aluminio con alta conductividad térmica para garantizar la estabilidad del flujo luminoso e incrementar la durabilidad.

BOMBILLAS VIALES **E-40 CORN TOP**

05

Con las bombillas E-40 para viales, conseguimos dar una solución a instalaciones exteriores donde se necesita un producto de altísima calidad con la necesidad de conexión de rosca E-40.

Su cuerpo de aluminio permite una alta disipación de temperatura.

Luminaria vial de moderno diseño con una distribución homogénea y de alta eficiencia. Aluminio con alta conductividad térmica para garantizar la estabilidad del flujo luminoso e incrementar la durabilidad.

Ideal para la sustitución de bombillas convencionales , consiguiendo un ahorro de hasta 85% de energía.

Perfecto para instalaciones en farolas tipo: villa, fernandina, campanas, apliques de interior...

LUMINARIAS VIALES CÓNICAS

01

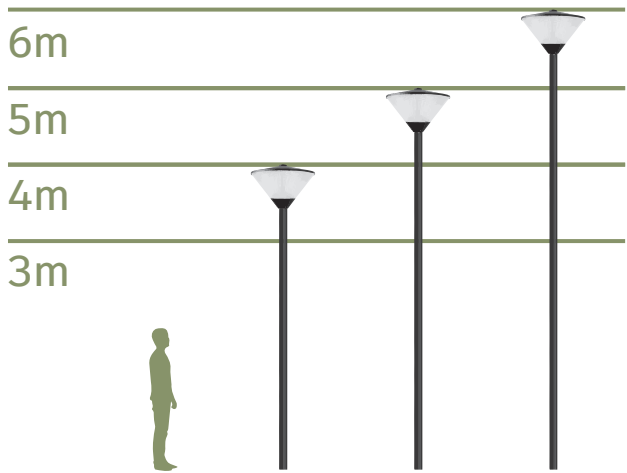

PHILIPS SMD 5050	MEAN WELL	IP 65	IK 08	CRI >80	FP >0,9	Hz 50-60	-45° 50°	140x80
------------------	-----------	-------	-------	---------	---------	----------	-------------	--------

Referencia	Potencia	Tensión entrada	Tª color	Flujo luminoso	Nº leds	Medidas (mm)	Material
VIG40N1	40W	220-240V AC	4000-4200K	5400lm	24	Ø 620x430	Aluminio
VIG60N1	60W	220-240V AC	4000-4200K	6300lm	24	Ø 620x430	Aluminio

Posibilidad de otras Tª de color bajo pedido.
 Posibilidad de otras potencias (W) bajo pedido.
 Con difusor PC translúcido.
 Poste no incluido.

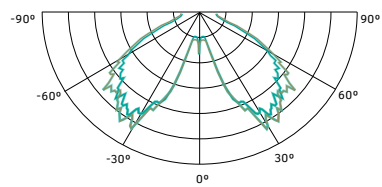
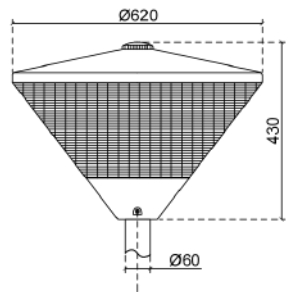

LUMINARIAS VIALES



LUMINARIAS VIALES 40W /60W /80W

02



PHILIPS SMD 5050	MEAN WELL	IP 66	IK 09	CRI >70	FP >0,9	Hz 50-60	-20° 50°	150x70
------------------	-----------	-------	-------	---------	---------	----------	-------------	--------

Referencia	Potencia	Tensión entrada	Tª color	Flujo luminoso	Nº leds	Módulos	Medidas (mm)	Material
VIT40C1	40W	100-277V AC	5000-6000K	5600lm	18	1	500x320x85	Aluminio
VIT60C1	60W	100-277V AC	5000-6000K	7800lm	18	1	500x320x85	Aluminio
VIT80C1	80W	100-277V AC	5000-6000K	11200lm	36	2	575x320x85	Aluminio

Posibilidad de potencia hasta 300W (5 módulos).
 Opción de hasta 170 lm/W bajo pedido.
 Protección sobretensiones 10KV.
 Luminaria Clase I.
 Movilidad hasta 90°

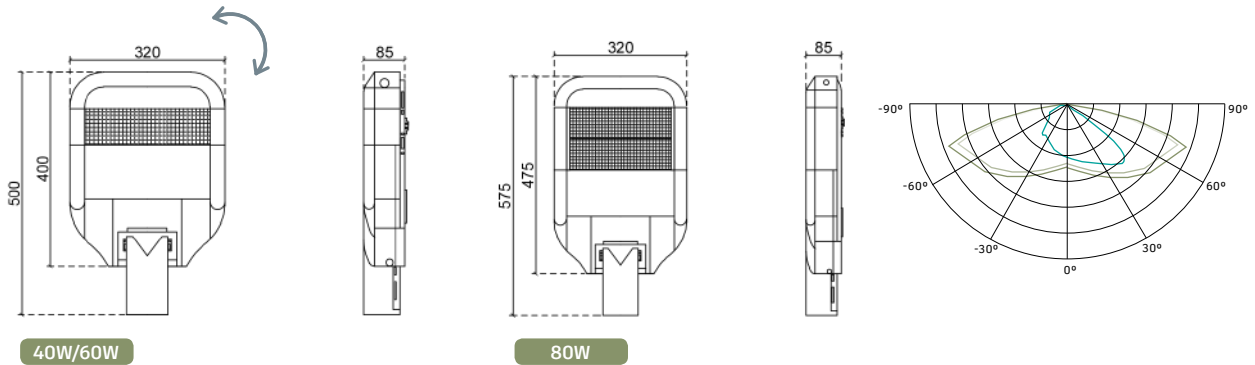

LUMINARIAS VIALES

LUMINARIAS VIALES SOLAR 30W / 50W

03



	lm/W	IP	IK	CRI	ULOR	Hz		
BRIDGELUX SMD 3030 SMD 5050	150	Óptica: 67 Luminaria: 65	08	>80 (30W) >70 (50W)	<3%	50-60	-25° 65°	140

Referencia	Tiempo de carga	Panel solar	Batería	Tª color	Flujo luminoso	Nº leds	Medidas (mm)	Material
VIS30N	5h (días soleados)	18V 65W	Life PO4 12.8V 360WH	4000K	5000lm	40	580x840,5x65	Aluminio laminado
VIS50N	5h (días soleados)	18V 100W	Life PO4 12 V 600WH	4000K	8000lm	60	580x1290x65	Aluminio laminado

Posibilidad de otras potencias (W) bajo pedido.

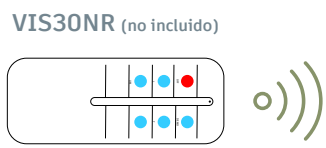
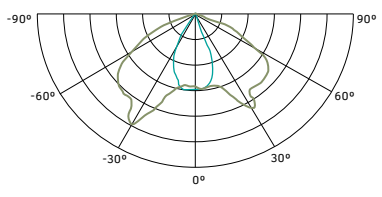
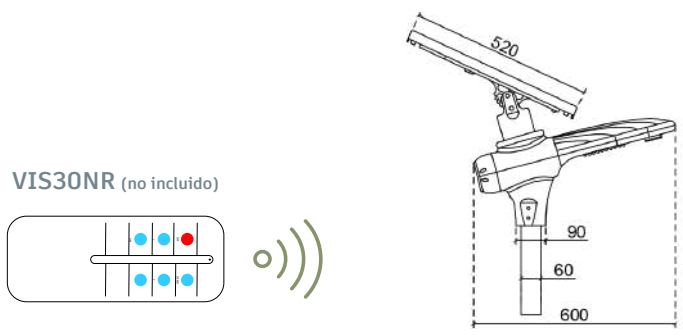

Absorbe energía limpia-energía solar para generar electricidad; No emite UV , ni IR y está libre de mercurio para mantener alejados a los insectos y para mantener limpio el medio ambiente.



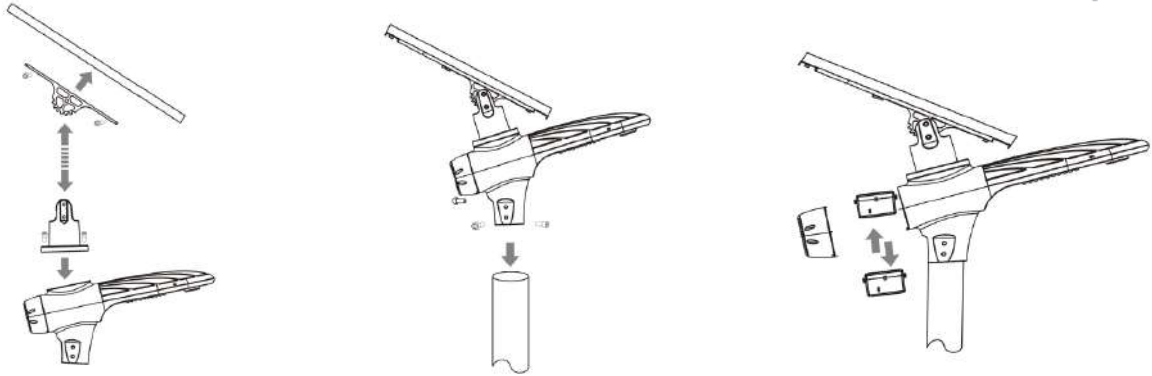

Esta luminaria produce iluminación estable desde el anochecer al amanecer , con 4 modos disponibles en el control remoto:

- 12 horas al 100%
- 4 horas al 100%+8 horas al 25%
- 12 horas con sensor de movimiento
- 4 horas al 100% + 8 horas con sensor de movimiento

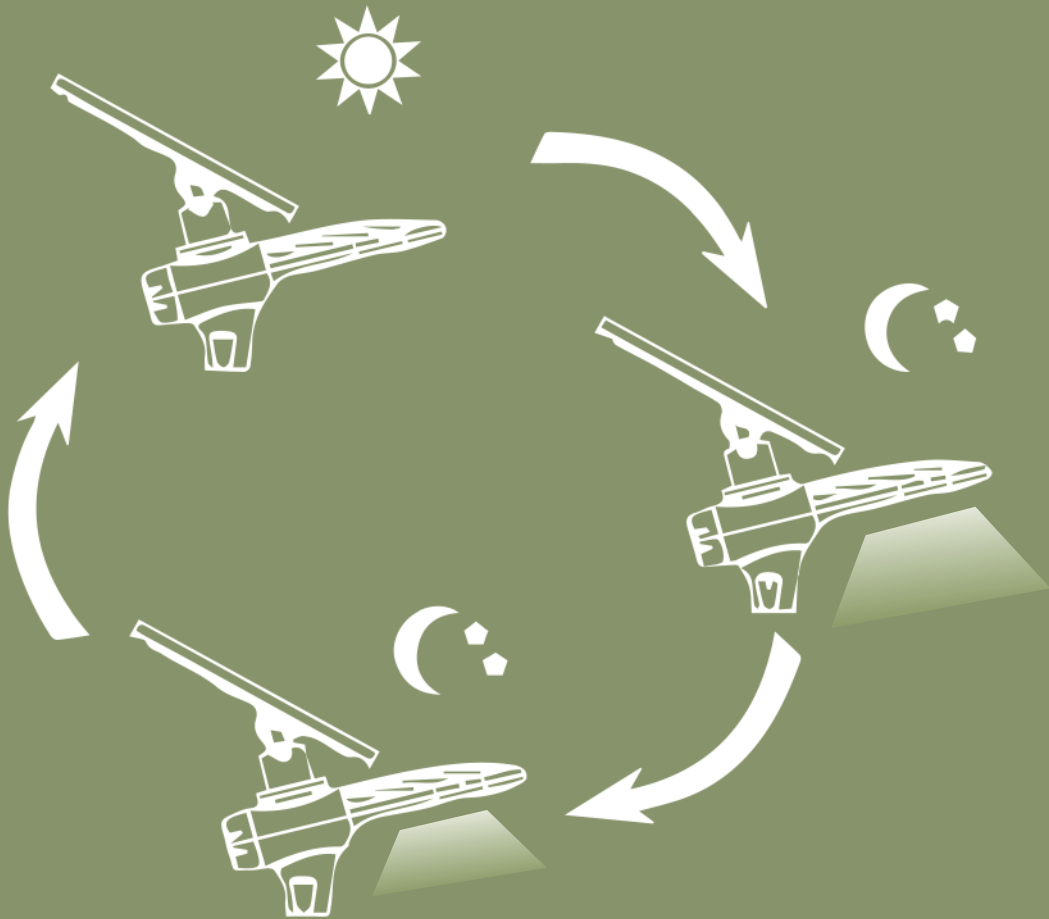

BOMBILLAS VIALES E-27 y E-40 CORN

04 NO FLICKER



	Im/W	IP	IK	CRI	FP	Hz		
EPISTAR SMD 5630	130 140	65	10	>80	>0,9	50-60	-20° 40°	360

Referencia	Potencia	Tensión entrada	Casquillo	Tª color	Flujo luminoso	Nº leds	Medidas (mm)	Material
VIE30CIPE27CW1	30W	100-265V AC	E27	5000-5500K	4200lm	108	Ø 93x255	Aluminio + PC
VIE40CIPE40WW1	40W	100-265V AC	E40	3000-3500K	5200lm	136	Ø 93x267	Aluminio + PC
VIE50CIPE40NW1	50W	100-265V AC	E40	4000-4500K	7000lm	168	Ø 93x267	Aluminio + PC
VIE50CIPE40CW1	50W	100-265V AC	E40	5000-5500K	7000lm	168	Ø 93x267	Aluminio + PC

Con fuente aislada.

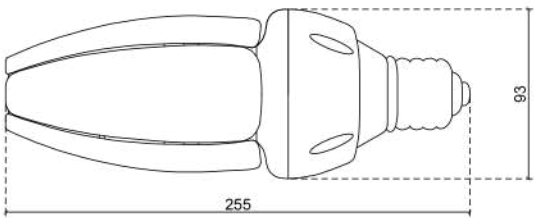

30W

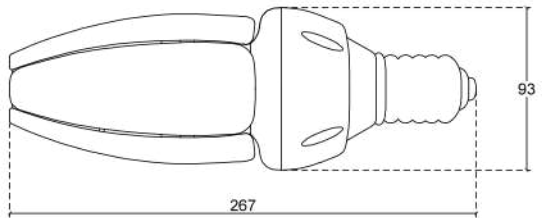

40W / 50W

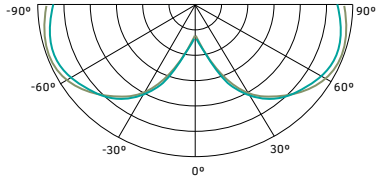

LUMINARIAS VIALES



BOMBILLAS VIALES E-40 CORN TOP

05 NO FLICKER



	lm/W	IP	IK	CRI	FP	Hz		
EPISTAR SMD 2835 (27W) SMD 5630 (45/54W)	150	64	10	>80	>0,9	50-60	-20° 45°	360

Referencia	Potencia	Tensión entrada	Casquillo	Tª color	Flujo luminoso	Nº leds	Medidas (mm)	Material
VIE27EIPNW2	27W	220-240V AC	E40	4000-5000K	3920 lm	140	Ø 90x210	Aluminio + PC
VIE27EIPCW2	27W	220-240V AC	E40	5000-6000K	4050 lm	140	Ø 90x210	Aluminio + PC
VIE45EIPNW2	45W	220-240V AC	E40	4000-4500K	6550 lm	135	Ø 93x246	Aluminio + PC
VIE45EIPCW2	45W	220-240V AC	E40	6000-6500K	6750 lm	135	Ø 93x246	Aluminio + PC
VIE54EIPNW2	54W	220-240V AC	E40	4000-4500K	8100 lm	162	Ø 93x271	Aluminio + PC
VIE54EIPCW2	54W	220-240V AC	E40	6000-6500K	8100 lm	162	Ø 93x271	Aluminio + PC

Posibilidad de Tª de color 3000-3500K (sólo para la VIE54EIPCW2) bajo pedido.
Con fuente aislada.

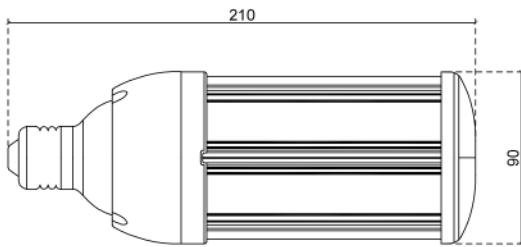

27W

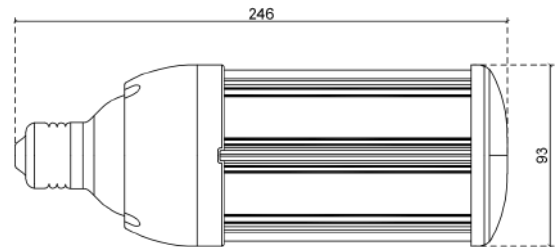

45W

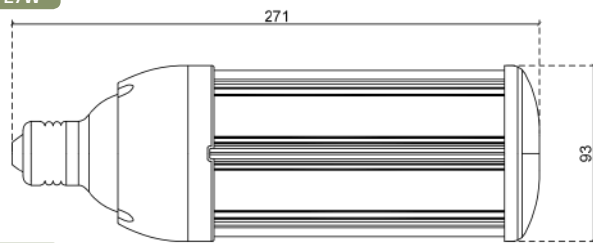

54W

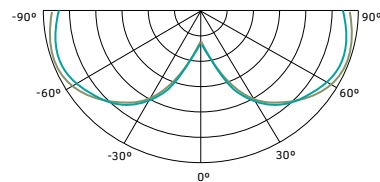

ICONOGRAFÍA



Tipo de led



Tipo de fuente



Regulación



Temperatura de funcionamiento



Ángulo de apertura



Cinta adhesiva



Longitud del cable

IP

Índice de protección IP
Estanqueidad

IK

Índice de protección IK

FP

Factor de Potencia

Hz

Frecuencia (hercios)

CRI

Índice de reproducción cromática

lm

Flujo luminoso (lúmenes)

W

Potencia (Wattios)



Garantía europea



Certificado RoHs



Certificado FCC



Eficiencia Energética



Directiva de bajo voltaje



Compatibilidad Electromagnética

ICONOGRAFÍA

SIL Recubrimiento de silicona



Luminaria empotrable techo

UGR Índice deslumbramiento unificado



Luminaria empotrable pared

2 años GARANTÍA Años de garantía



Luminaria empotrable suelo

30.000h Vida útil del led



Luminaria de escalera superior

Tiempo de carga



Luminaria de escalera inferior

Tipo de batería



Luminaria superficie techo

APP móvil



Luminaria superficie pared

Ex Normativa ATEX (Atmósfera Explosiva)



Luminaria superficie suelo

Toma de tierra



Luminaria de esquina

Medida corte tira led



Luminaria colgante

ICONOGRAFÍA



Controladores

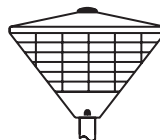

Luminarias viales

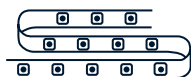

Tiras flexibles

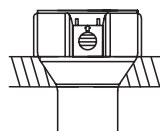

Luminarias empotrables suelo

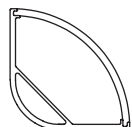

Perfiles tiras



Downlights



Luminarias piscina



Luminarias IP65

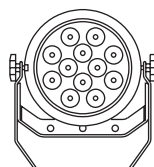

Proyectores

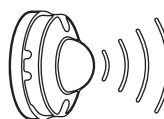

Sensores

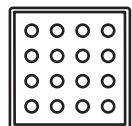

Paneles led

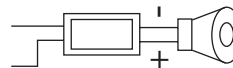

Kits de emergencia

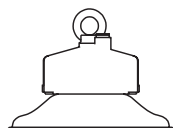

Campanas industriales

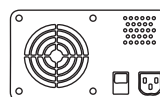

Fuentes de alimentación

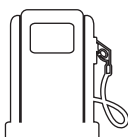

Luminarias gasolinera

ETIQUETADO DE EFICIENCIA ENERGÉTICA - SEPTIEMBRE 2021

CAMBIOS EN NORMATIVA DE ILUMINACIÓN

A partir del 01 Septiembre de 2021, el campo de iluminación de la Unión Europea se ve afectado por el nuevo Reglamento 2015/2019. En él se especifican las nuevas normas a cumplir en materia de nuevo etiquetado de eficiencia energética (las hasta ahora conocidas etiquetas con el rango de eficiencia desde D hasta A+++).

Todas las empresas que trabajen con lámparas y bombillas (distribuidores, fabricantes, importadores...) se ven afectadas por esta nueva norma.

¿CÓMO FUNCIONA?

El cambio es simple: hay equivalencia de escalado. El antiguo escalado de D hasta A+++ ahora pasa a ser de G hasta A, siendo G la menos eficiente y A la más eficiente. Véase el ejemplo:

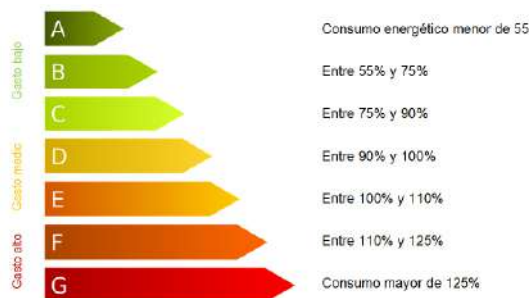

EL TRABAJO DE GOTE EN LA NUEVA GENERACIÓN

En GOTE S.A. hemos desarrollado un plan de trabajo con un esfuerzo excepcional, de cara a cumplir con todos los parámetros regulados en cuanto a calidad se refiere. Todos nuestros productos han sufrido una fase de análisis y control exhaustivo, revisión de parámetros lumínicos y elaboración de fichas de producto con sus respectivas etiquetas de eficiencia energética.

Es por ello que, a partir de ahora, con solo escanear los códigos QR asociados a cada ficha de producto de GOTE – GTLED, puedes acceder fácilmente a todas las características de nuestros productos. Desde su eficiencia energética, consumo, potencia, dimensiones, y mucho más. Basta con acceder al producto deseado, abrir la etiqueta energética, y escanear con la cámara del teléfono móvil o Tablet el código QR. Automáticamente, aparecerán los datos deseados.

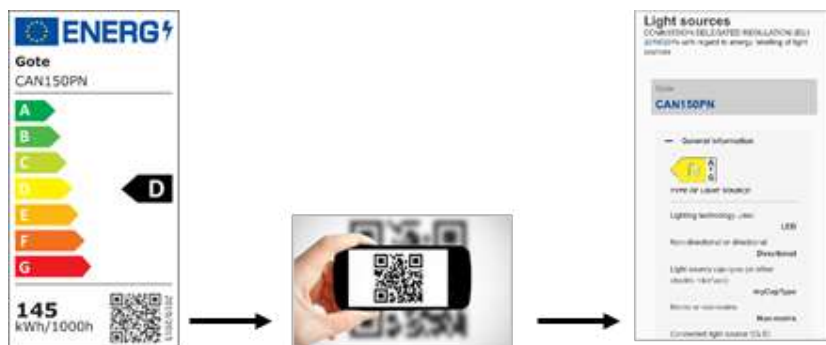

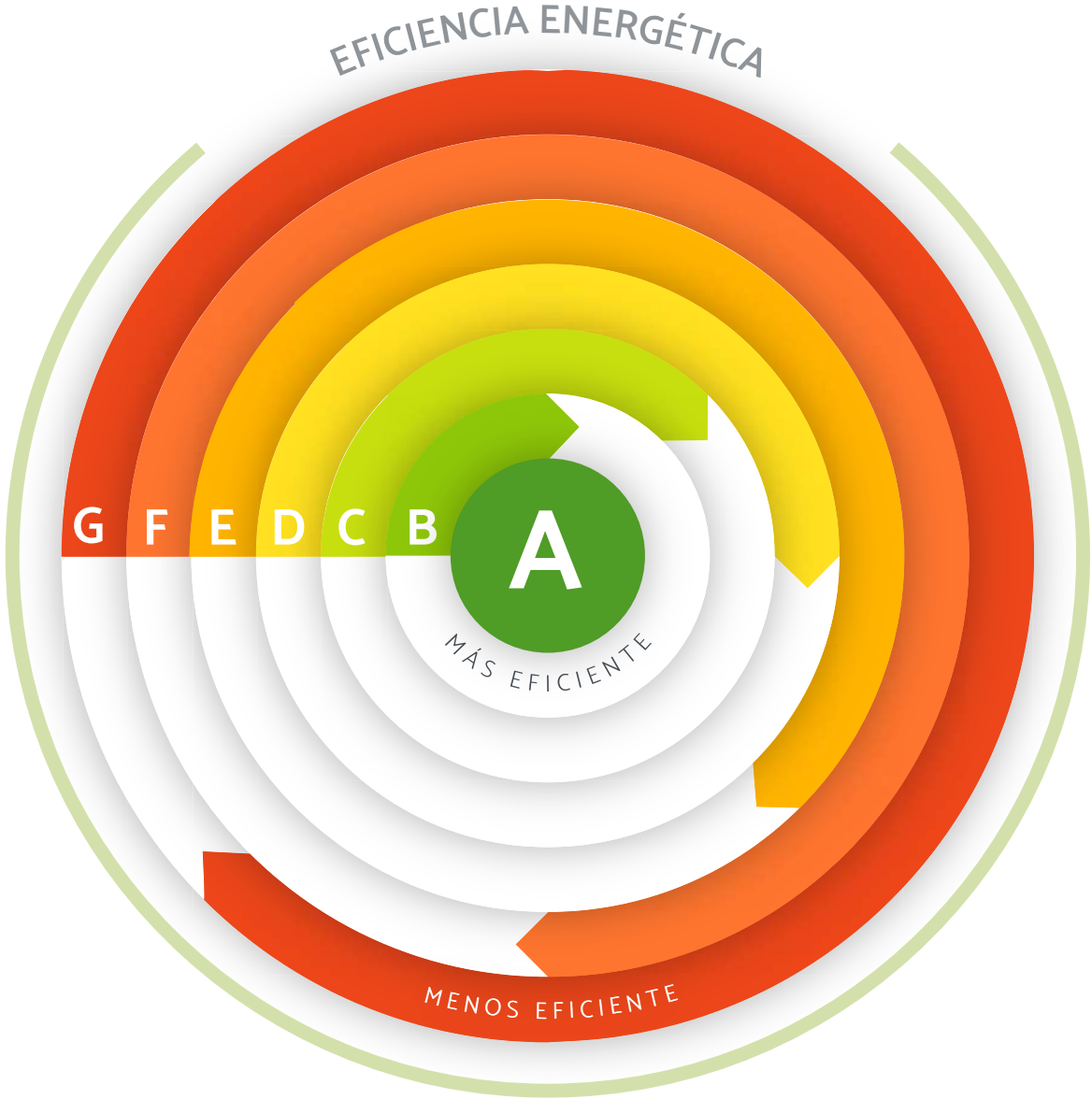

CONDICIONES DE VENTA

1. CONSIDERACIONES

Las ventas de GOTE S.A., se regirán, a salvo de las efectuadas a consumidores y usuarios, por las normas descritas en este pliego de condiciones de venta de GOTE S.A. En caso de excepción ambas partes acordarán, previamente a la venta, las condiciones estipuladas, dejando por escrito todo detalle sobre ellas.

Se considera que se aceptan las condiciones de venta de GOTE S.A. desde el momento en el cual se dan de alta los clientes, aceptando con dicha firma las condiciones de GOTE S.A.

A las ventas efectuadas a consumidores y usuarios les serán de aplicación lo dispuesto en el Título IV del Libro II del Real Decreto Legislativo 1/2007, de 16 de noviembre, por el que se aprueba el texto refundido de la Ley General para la Defensa de los Consumidores y Usuarios y otras leyes complementarias.

2. CONDICIONES DE SUMINISTRO

El comprador debe de emitir un pedido de compra por escrito, en el cual se especifique sin ningún tipo de duda los productos que desea adquirir, junto con la dirección de entrega del mismo.

Las características de los productos comunicadas en las fichas de producto, página web, catálogos, ... Tales como pesos, dimensiones, especificaciones técnicas, ... tienen meramente carácter orientativo y no vinculante, con excepción de requerimientos especiales para proyectos cerrados, los cuales se dejarán por escrito a la hora de la petición de la venta y la posterior cotización emitida por GOTE S.A.

Se considera como plazo de entrega, el método de transporte y tiempo que se acuerda a la hora de cerrar el pedido (consultar punto 3.). Los plazos de entrega serán pactados por ambas partes, no teniendo coste ninguno para GOTE S.A. el incumplimiento de los mismos, salvo previa firma de un contrato especial para dicha operación o proyecto.

Cualquier cambio que sufra la fecha de entrega acordada por cualquier factor imputado al cliente, no se considerará retraso en el mismo. Dichas causas pueden ser muy variadas por lo que citamos algún ejemplo, cambio en el pedido, modificación de los materiales, retraso en presentar alguna documentación extra necesaria...

GOTE S.A. no se responsabilizará ni hará cargo de cualquier retraso en la fecha de entrega que sea responsabilidad de la agencia o directamente del cliente o persona encargada de la recepción del envío.

Es obligación del cliente la inspección de todo el material enviado, incluso reclamando la presencia del chofer de la agencia que gestione la entrega. Se dispondrán de 24 horas para efectuar la correspondiente reclamación, en la cual se indicarán los daños producidos en la mercancía por el porte adjuntando cualquier documentación requerida como fotos, etc. Pasado ese plazo, es el cliente quien se encargará o asumirá dichos daños producidos por el transporte de la mercancía. Dentro de este punto se engloban tanto las demoras en la entrega del material.

El límite máximo para efectuar una devolución será de 30 días, una vez superado dicho plazo no se aceptará devolución ninguna. En cualquier caso, dentro del plazo estipulado el material debe de encontrarse en perfecto estado, sin uso y con los embalajes en perfecto estado. Caso de no cumplir los puntos anteriormente citados no se procederá a devolución alguna.

No se admitirán devoluciones de materiales fabricados expresamente para proyectos. Los portes derivados de la devolución, siempre correrán por cuenta del cliente y GOTE S.A. se reserva el derecho a inspeccionar la mercancía en sus instalaciones, antes de proceder a emitir el abono correspondiente.

3. TARIFAS

Los precios entregados pueden ser precios Netos o PVP (pendiente de aplicar los descuentos acordados) sin IVA ni cualquier otro impuesto, como por ejemplo la Ecotasa. Posteriormente a la venta se podrán consultar dichos impuestos extras a la venta y ajenos a GOTE S.A. en la factura. Mediante solicitud previa también es posible conocer el importe de dichos impuestos.

También quedan exentos de las ofertas los portes ocasionados por el envío de mercancías, salvo los siguientes casos:

- a. La validez de las ofertas es de un mes a partir de la fecha de la misma, pudiendo haber modificaciones de precios en productos donde la materia prima sea el cobre, así como la descatalogación sin previo aviso de fábrica, no restando el plazo de aceptación de la oferta al de entrega de los productos.
- b. Los precios indicados en la oferta, son para las formas de pago habituales, la forma de pago se acordará por escrito cuando un cliente abre su cuenta en GOTE S.A.
- c. Posteriormente a la aceptación de un pedido los precios no serán modificables, salvo situación pactada entre el vendedor y el comprador, cualquier motivo achacable al comprador o expuesto en el apartado b.
- d. El intercambio de información se considerará privado entre ambas partes, no revelando ningún tipo de datos a terceras partes y no se permite el uso de la información con ningún otro fin.

4. FORMAS DE PAGO Y CRÉDITO

Las formas de pago quedan acordadas cuando el cliente efectúe la apertura de cuenta en GOTE S.A. Dichas condiciones pueden ser modificables siempre, previo acuerdo entre ambas partes y no será válido para pedidos ya servidos y que se encuentren pendientes de cobro.

Todas nuestras transacciones comerciales con clientes estarán sujetas a la aprobación de la compañía aseguradora de línea de crédito contratada.

5. GARANTÍA

GOTE S.A da garantía comercial por defectos de materiales o fabricación en sus productos. La garantía comienza con la fecha de entrega del material. Dicho periodo abarca entre 2 y 3 años dependiendo del tipo de producto. Para más especificación acerca del periodo de garantía consultar la ficha de artículos presentes en este catálogo.

En los productos de iluminación, el periodo de garantía se basa en un máximo de 4.000 h/año, con unos ciclos de encendido y apagado establecidos en la norma IEC.

El cliente o comprador queda obligado al cumplimiento sin excepciones de las condiciones aquí detalladas, La garantía quedará anulada si el producto no es utilizado en condiciones normales determinadas por GOTE S.A.

Cualquier producto que no presente un correcto funcionamiento deberá de proceder del siguiente modo:

- Informar inmediatamente por escrito, siempre a través del distribuidor el cual ha adquirido nuestro producto, de la incidencia que presenta el producto.

Dicha comunicación siempre debe de ir acompañada obligatoriamente de la factura de compra, en la que se pueda ver y entender el producto que presenta un funcionamiento anómalo y su fecha de expedición.

- Posteriormente GOTE S.A. enviará la documentación de RMA para la apertura de la incidencia y la consiguiente gestión para la reparación o sustitución del mismo, dicha documentación se deberá de devolver a GOTE S.A. totalmente cumplimentada. A continuación GOTE S.A. devolverá la documentación rellena con su número de RMA y con la aceptación para proceder por parte del cliente al envío del producto a GOTE S.A.

El porte de envío del producto, lo sufragará el cliente o distribuidor.

- Una vez el producto se encuentra en GOTE S.A. y se analizará su funcionamiento, si este no es correcto se procederá al cambio o reparación, devolviéndolo al cliente a portes pagados por GOTE S.A.

Caso de no encontrarse en dicho momento el producto en la cartera de productos, GOTE S.A. se reserva el derecho de cambiar el producto por uno equivalente o de prestaciones superiores, no está obligado a realizar abono ninguno. Si el producto después de su revisión no presenta mal funcionamiento, éste se devolverá al cliente a portes debidos o recogerá el cliente en nuestras instalaciones.

Quedarán exentos de garantía los productos que presenten cualquier tipo de daño exterior o daño producido por el ambiente que ha envuelto al equipo en su instalación de origen. Dentro de dichos posibles daños se incluyen:

- Daños de tipo físico, tales como caídas, golpes, roturas, usos inadecuados, instalaciones y exposiciones en ambientes no adecuados, ...
- Eléctricos, productos que no reciben la alimentación o tensión adecuada para su correcto funcionamiento, incluidos excesos de armónicos, ruido eléctrico, mala elección de la sección del cableado de alimentación...
- Manipulaciones en el producto no adecuadas o no realizadas por el personal de GOTE S.A. tal como reparaciones por parte del cliente, o modificaciones del producto.
- Daños ambientales, cualquier tipo de daño producido en los productos por causas medi-ambientales (diluvios, desastres naturales, inundaciones, goteras, ...) etc.

La garantía cubrirá exclusivamente el valor, a modo de cambio o reposición, de los productos adquiridos en GOTE S.A. en ningún caso gastos derivados de instalación o desinstalación, incluidos los gastos de transporte de los productos.

Del mismo modo se excluye cualquier compensación económica por funcionamiento no correcto de los productos suministrados por GOTE S.A. bien sea por daños ocasionados o por falta de servicio en la instalación. Dada la variedad que puede existir en estas situaciones, GOTE S.A. excluye cualquier responsabilidad o derecho ante cualquier situación posible no mencionada en estas condiciones de garantía.

La aceptación de cubrir una garantía y posterior reparación del producto, no indica que la garantía comience nuevamente a partir de dicha fecha, siempre se tomará como fecha de inicio de garantía la fecha de compra del producto en GOTE S.A.

* GTLED se reserva el derecho a la modificación de los datos publicados en este catalogo (consumos, dimensiones, ...) sin previo aviso, por cambios en los productos derivados por cualquier tipo de causa. Consulte nuestras fichas técnicas en la web, donde se encuentra la información actualizada a ultimo nivel, invalidando las anteriores versiones.

* En algunos casos en las fotografías publicadas se muestra el producto con accesorios, siempre que se trate de otra referencia, dichos accesorios no van incluidos y se deben de pedir por separado.





Ronda de Narciso Monturiol, 13
Parque Tecnológico 46980
Paterna, Valencia
Tel. 961 366 571



Linked 



 YouTube



www.gtled.com



Descubre nuestras Redes Sociales.